

bewello

Wall heater - with remote controller

Wand-Heizlüfter - mit Fernbedienung

Fali hőszugárzó - távirányítóval

Nástěnný ohřivač - s dálkovým ovladačem

Nástenný ohrievač - s diaľkovým ovládačom

Radiator de perete - cu telecomandă



USER MANUAL

Product Nr. BW2026

EN

DE

HU

CZ

SK

RO



PTC3-0020-LE

Wall heater - with remote controller

EN

Dear Customer! Thank you for choosing our product, we hope you enjoy using it for a long time.

This dual-function, wall-mounted radiator is an essential accessory for homes, winter, cold rooms, dormitory rooms, offices. Safe to use thanks to wall mounting, no fear of tipping over or being touched by children. You can easily set the heating level you need using the included remote. Due to the built-in thermostat, it may also be suitable for occasional full heating of smaller rooms.

- Easy to install
- LED display
- Remote control
- Temperature adjustment
- Timer
- Overheating protection
- Window opening detection

Power source:	220 - 240 V, ~ 50 - 60 Hz	Operating temperature:	10 - 35 °C
Heating level:	1000 / 2000 W	Protection class:	IP20 (indoor only!)
Thermostat:	Yes	Power cord length:	130 cm
Recommended use:	max. 30 m ² room	Material:	Plastic
Energy class (EU2021):	Class "G"	Size:	415 x 120 x 170 mm
Overheating protection:	Yes	Mounting:	2 pcs anchor, screws (included)

USER MANUAL

Safety regulations, Warnings

DANGER!

General advice: Danger of suffocation! Please keep the packaging of the appliance out of the reach of children as it may lead to suffocation. The appliance may only be used by adults, the storage location must be chosen in such a way that children cannot accidentally access it. Children should be supervised to ensure that they do not play with the appliance.

Danger of electric shock: Never operate the appliance with wet, wet hands! Touching the device, including the power plug cable, and the control buttons with wet hands is strictly prohibited. The device may only be connected to AC power with the correct voltage. Safe operation of the device requires grounded and a Fi-relay (30 mA) circuit breaker in the mains! Do not point the device directly at electrical equipment, as hot air may enter and cause damage. Do not use the appliance near a bathtub, shower, swimming pool or sink containing water. Unplug the appliance only by grabbing the mains plug. Never run the appliance cable on the front of the appliance!

Operation: Make sure of environmental regulations before use! Do not use the device near explosive material! When used in special places (eg petrol station, pools...) the local safety regulations must be followed! Place the appliance horizontally and stably, make sure that the appliance does not tilt or tip over! Do not cover the appliance with anything (sheets, blankets...)! To reduce the risk of fire, do not place the appliance closer than 2 m to furniture, objects or walls! The appliance must not be operated from a socket with a timer! The appliance is not suitable as a primary heating source for rooms. The appliance is designed for intermittent (short-term) heating.

WARNING!

General advice: The device may only be used for its intended purpose! When using, pay attention to the physical safety and safety of those around you (especially children). The device may only be used by persons who have read, understood and are able to operate this device accordingly! Persons with reduced mental, physical or sensory capabilities should not use the device! Children should not use the appliance! After using the appliance, make sure that the hot appliance can cool down in a well-ventilated place in a way they won't cause personal injury to anyone! Inform those around you about the operating status of the device.

Risk of electric shock: Only connect the appliance to a mains socket that is safe to operate or has been installed by a specialist in accordance with IEC 60364-1. Before each use, make sure that the appliance and the mains cable and connectors are intact! Only use undamaged devices! If you experience any damage, do not use the appliance, contact a specialist! During use, pay attention to the integrity of the mains cable, avoid edges or objects that can damage the surface of the cable. Avoid the use of extension cords or splitters, as they are a source of danger during operation. Always unplug the appliance when not in use! Maintenance work must only be carried out with the mains plug removed!

Operation: Risk of burns! Never touch the device, if it has been operated (only for a short time)! To avoid burns, always allow the appliance to cool down before you touch it. The device may only be operated when fully assembled with the factory accessories. If any part is damaged, it must be replaced before use. Allow the appliance to cool down completely in a well-ventilated place before storing it. During use, periodically check that the appliance is not overheated and that the ventilation openings are not blocked.

CAUTION!

General advice: Do not use the device if you have previously dropped or struck it and it is visibly damaged! It is strictly forbidden to, modify or disable safety devices, you must use as intended!

Operation: Always operate and store the device as described always check the integrity of the appliance, cable, plug and accessories. In the event of damage, do not use the device!

ATTENTION!

Operation: Use the appliance only at freezing temperatures above 0 ° C to avoid condensation and electric shock. Never leave the appliance unattended when it is connected to the mains! Protect the device from moisture and water! Do not store the device outdoors in high temperature fluctuations.

Attention!

The housing part of the product may become hot and cause burns. Requires increased attention near children.

Special requirements

Attention!

The heater does not include a device to control the temperature of the rooms. Do not use it unattended in a room with people who cannot leave.

Attention!

Leave a space of at least 30 cm above the radiator and 200 cm in front of the radiator

Never use the radiator in a room with flammable, explosive oil, gasoline or gas.

Installation instructions

Install the appliance at least 180 cm high on the wall, so that the distance between the ceiling and the appliance is at least 30 cm and the outlets of the appliance face downwards. We recommend placing the lower part of the device at a height of 180 cm from the ground to avoid accidental accidents. The device may only be mounted horizontally!

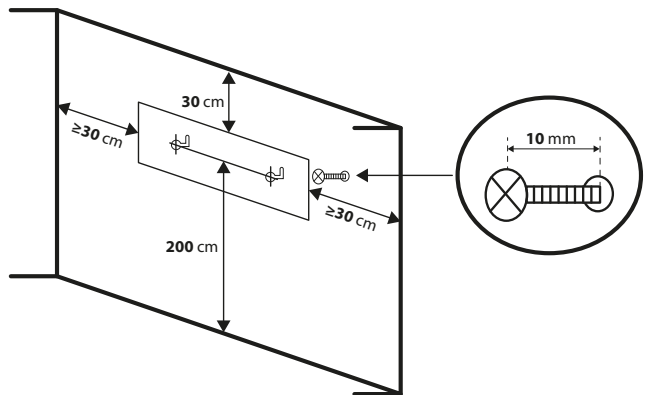

Installation

The included mounting accessories provide mounting on brick, concrete, silicate walls. When mounted on a plasterboard wall, it can only be installed on a horizontal support structure! Prior to installation, make sure that the wall section has the correct load capacity and can provide the power supply for the device in the given location. When mounting on drywall, use a special drywall anchor, not the one included in the package! When mounting onto a wooden surface, it is not necessary to pre-drill the holes and use dowels for the screws!

1. Using a spirit level and a pencil, draw a horizontal line on the wall at the desired height.
2. The horizontal distance between the mounting holes must be exactly 315 mm!



3. Use a drill to drill the mounting holes. Use a 6 mm drill bit for drilling. The depth of the holes must be at least 26 mm deep. Do not use a smaller size!

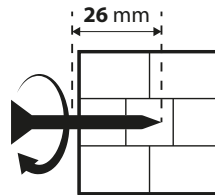

4. Insert the accessory anchors into the holes until they line up with the plane of the wall.
5. Screw in the two screws of the accessory so that there is at least 1 cm between the plane of the wall and the head of the screw.
6. Place the heater on the two screws.

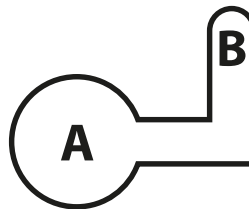

7. Before connecting to the network, make sure that all switches are off.

How to use the device

There are two ways to turn on the radiator:

1. By using the start / stop button on the radiator.
2. By using the accessory remote.

Turn device on / off: When  the switch is set to the correct position, the radiator is ready for operation. You can then switch on the device by pressing the black button next to the switch. The heating will start and the ambient temperature will be displayed. You can switch off the heating by pressing the same button, a 30-second countdown will appear on the display. Wait until the appliance counts down and the fan stops before unplugging the appliance.

Symbols



☀️ Low performance (1000 W)

☀️ High performance (2000 W)

🕒 Timer function

🕒 Weekly timer

🌡️ Temperature setting

Remote

Off/On switch: Press the button to turn on the device and the fan will start. Press repeatedly. The device will then turn off and the fan will run for another 30 seconds.

Heating: Press the button to switch between heating modes. (low, high, fan mode)

Timer: You can schedule the product to turn off automatically, as many times as you press the button, increasing the remaining time by 1 hour till shut down. (1H, 2H, 3H, 4H... 8H).

Temperature setting: Press the button and then use the + and - buttons to set the desired temperature. (18 – 45 °C) If you set the temperature setting 3 degrees higher than the ambient temperature, the device automatically switches to high power. To save the settings, press the “OK” button or wait 5 seconds after the LED flashes.

Open window detection: The following function is only available during heating if the appliance detects that the ambient temperature has dropped. It is then likely that a door has been opened and the heating function is not effective. The device suspends the heating.

Date setting: After switching on, press the button and then use the + and - buttons to set the current date (eg. 01-07). Press OK to save.

Time setting: After setting the date, the clock setting interface will automatically appear. Use the + and - buttons to set the hour (0-23) and then the minute (0-59). Press OK to save.

Weekly timer: You can choose from 6 setting options, P1, P2, P3, P4, P5, P6, which contain preset timings.

Mode	Monday	Tuesday	Wednesday	Thursday	Friday	Saturday	Sunday
P1	8:00-17:00	8:00-17:00	8:00-17:00	8:00-17:00	8:00-17:00	8:00-17:00	8:00-17:00
P2	18:00-7:00a	18:00-7:00a	18:00-7:00a	18:00-7:00a	18:00-7:00a	18:00-7:00a	18:00-7:00a
P3	8:00-17:00	8:00-17:00	8:00-17:00	8:00-17:00	8:00-17:00	OFF	OFF
P4	18:00-7:00a	18:00-7:00a	18:00-7:00a	18:00-7:00a	18:00-7:00a	OFF	OFF
P5	OFF	OFF	OFF	OFF	OFF	00:00-23:59	00:00-23:59
P6	Free mode	Free mode	Free mode	Free mode	Free mode	Free mode	Free mode
Remark	P6: time setting range, 00-24H, the start time should be earlier than the end.						

Clear temperature setting: Press the button, then press button. If a high temperature was previously set, the appliance will continue heating in high power mode, if a lower temperature was set, it will continue heating in low power mode.

Clear weakly timer: Press the button into the settings to delete. If a high temperature was previously set, the appliance will continue heating in high power mode, if a lower temperature was set, it will continue heating in low power mode.

Overheating protection: If the device detects a temperature of 51 °C, it is automatically disabled.

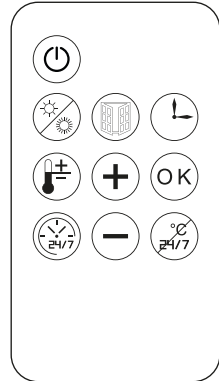

Proper disposal of the appliance (Electrical appliance)

(Valid in the European Union and all other European countries participating in selective collection) According to Directive 2012/19 / EU, electrical waste and appliances must not be disposed of with household waste. Old appliances should be placed in a bin to maximize the recycling of raw materials, thus reducing their impact on human health and the environment. The crossed-out wheeled-bin symbol must appear on all products for which separate collection is required. Consumers should contact their local authorities for more information.

Sehr geehrter Kunde,

Wand-Heizlüfter - mit Fernbedienung

DE

vielen Dank, dass Sie unser Produkt ausgewählt haben, wir hoffen, unser Produkt kommt Ihnen lange zugute.

Dieser modischer Wand-Heizlüfter mit zwei Funktionen ist ein unverzichtbarer Bestandteil für Wohnungen, kühle Räume, Studentenwohnheime und Büros. Dank der Befestigung an der Wand kann er sicher verwendet werden, Sie müssen sich keine Sorgen machen, dass er umkippt oder von Kindern berührt wird. Mit der mitgelieferten Fernbedienung können Sie ganz einfach die gewünschte Heizstufe einstellen. Dank des eingebauten Thermostats ist es möglich, kleinere Räume gelegentlich vollständig aufzuheizen.

- Leicht montierbar
- LED-Display
- Bequeme Steuerung über Fernbedienung
- Temperaturregelung
- Programmierbar
- Überhitzungsschutz
- Fensteröffnungserkennung

Spannungsversorgung:	220 - 240 V, ~ 50 - 60 Hz	Betriebstemperatur:	10 - 35 °C
Heizstufen:	1000 / 2000 W	Schutzart:	IP20 (nur für Innenräume!)
Thermostat:	ja	Länge des Stromkabels:	130 cm
Empfohlener Anwendungsbereich:	In einem Raum von max. 30 m ²	Befestigung:	2 x Dübel, Schraube (enthalten)
Energieeffizienzklasse (EU2021):	Klasse „G“	Material:	Kunststoff
Überhitzungsschutz:	ja	Größe:	415 x 120 x 170 mm

GEBRAUCHSANWEISUNG

Sicherheitsvorschriften, Warnhinweise

GEFAHR

Allgemeine Hinweise: Erstickungsgefahr. Bitte bewahren Sie die Verpackung des Geräts außerhalb der Reichweite von Kindern auf, da dies zum Ersticken führen kann. Das Gerät darf nur von Erwachsenen benutzt werden. Der Aufbewahrungsort muss so gewählt werden, dass Kinder versehentlich darauf nicht zugreifen können. Kinder dürfen mit dem Gerät nicht spielen.

Stromschlaggefahr: Betreiben Sie das Gerät niemals mit nassen, feuchten Händen. Es ist strengstens verboten, das Gerät einschließlich Netzstecker, Kabel und Bedientasten mit nassen Händen zu berühren. Das Gerät darf an Wechselstrom nur mit der richtigen Spannung angeschlossen werden. Richten Sie das Gerät nicht direkt auf Elektrogeräte, da heiße Luft in die Geräte eindringen und diese beschädigen kann. Verwenden Sie das Gerät nicht in der Nähe einer Badewanne, Dusche, eines Schwimmbades oder einer Spüle. Ziehen Sie das Gerät am Stecker aus der Steckdose. Verlegen Sie das Gerätekabel niemals an der Vorderseite des Geräts.

Betrieb: Machen Sie sich vor dem Gebrauch mit den Umweltvorschriften bekannt. Verwenden Sie das Gerät nicht in explosionsgefährdeten Bereichen. Bei Verwendung an besonderen Orten (z. B. Tankstellen, Bäder...) sind die örtlichen Sicherheitsbestimmungen zu beachten. Planen Sie den Ort des Geräts, führen Sie Messungen durch, verwenden Sie vor der Montage ein Maßband. Decken Sie das Gerät nicht mit beliebigem Material (Bettuch, Decke ...) ab. Stellen Sie keine Möbel oder Gegenstände im Umkreis von 2 Metern vor das Gerät, um Feuer zu vermeiden. Das Gerät darf nicht über eine Steckdose mit Zeitschalter betrieben werden. Das Gerät ist nicht als primäre Heizquelle für Räume geeignet. Das Gerät ist für gelegentliche, periodische (kurzfristige) Heizung vorgesehen.

WARNUNG

Allgemeine Hinweise: Das Gerät darf nur bestimmungsgemäß verwendet werden. Achten Sie beim Gebrauch auf die körperliche Unversehrtheit und Sicherheit der Personen in Ihrer Umgebung (insbesondere von Kindern). Das Gerät darf nur von Personen benutzt werden, die diese Gebrauchsanweisung gelesen und verstanden haben, und die es dementsprechend bedienen können. Personen mit eingeschränkten geistigen, physischen oder sensorischen Fähigkeiten dürfen das Gerät nicht benutzen. Kinder dürfen das Gerät nicht benutzen. Stellen Sie sicher, dass das heiße Gerät nach dem Gebrauch an einem gut belüfteten Ort abkühlen kann und keine Verletzungen verursacht. Informieren Sie die Personen in Ihrer Umgebung über den betriebswarmen Zustand des Geräts.

Stromschlaggefahr: Schließen Sie das Gerät nur an eine Netzsteckdose an, die betriebssicher ist oder von einem Spezialisten gemäß IEC 60364-1 installiert wurde. Stellen Sie vor jedem Gebrauch sicher, dass das Gerät und der Netzstecker intakt sind. Verwenden Sie nur unbeschädigte Geräte. Wenn Sie Schäden feststellen, dürfen Sie das Gerät nicht benutzen. Bitte wenden Sie sich an Ihren Fachhändler. Achten Sie während des Gebrauchs auf die Integrität des Netzkabels und vermeiden Sie Kanten oder Gegenstände, die die Kabeloberfläche beschädigen können. Vermeiden Sie die Verwendung von Verlängerungskabeln oder Steckdosenleisten, da diese während des Betriebs ein Risikofaktor darstellen. Trennen Sie das Gerät vom Stromkreis, wenn Sie es nicht benutzen. Wartungsarbeiten dürfen nur bei gezogenem Netzstecker durchgeführt werden.

Betrieb: Verbrennungsgefahr. Berühren Sie niemals den Teil (Unterteil) des Heizlüfters. Lassen Sie das Gerät immer abkühlen, bevor Sie das Gehäuse berühren, um Verbrennungen zu vermeiden. Das Gerät darf nur betrieben werden, wenn es mit den Werkszubehören vollständig installiert ist. Wenn ein Zubehör beschädigt ist, muss es vor dem Gebrauch ausgetauscht werden. Lassen Sie das Gerät an einem gut belüfteten Ort vollständig abkühlen, bevor Sie es aufbewahren. Überprüfen Sie während des Gebrauchs regelmäßig, ob das Gerät nicht überhitzt ist und die Lüftungsöffnungen nicht verstopft sind.

VORSICHT

Allgemeine Hinweise: Verwenden Sie das Gerät nicht, wenn Sie es zuvor fallen gelassen oder aus Versehen getroffen haben und es sichtbar beschädigt ist. Es ist verbindlich, Sicherheitsvorrichtungen bestimmungsgemäß zu verwenden. Es ist streng verboten, diese zu modifizieren oder zu deaktivieren.

Betrieb: Betreiben und lagern Sie das Gerät immer entsprechend den Angaben. Überprüfen Sie immer die Integrität von Gerät, Kabel, Stecker und Zubehör. Verwenden Sie das Gerät im Schadensfall nicht.

ACHTUNG

Betrieb: Verwenden Sie das Gerät nur über dem Gefrierpunkt 0 °C, um Kondensation und Stromschlag zu vermeiden. Lassen Sie das Gerät niemals unbeaufsichtigt, wenn es an die Stromquelle angeschlossen ist. Schützen Sie das Gerät vor Feuchtigkeit und Wasser. Lagern Sie das Gerät nicht bei hohen Temperaturschwankungen, Wetterbedingungen oder im Freien.

Achtung!

Bestimmte Teile des Produkts können sich aufwärmen und Verbrennungen verursachen. Vorsicht ist geboten bei Kindern.

Spezielle Anforderungen

Achtung!

Der Heizkörper enthält keine Vorrichtung zur Steuerung der Raumtemperatur. Verwenden Sie es nicht unbeaufsichtigt in einem Raum mit Personen, die den Raum nicht verlassen können.

Achtung!

Lassen Sie mindestens 30 cm Freiraum über dem Heizlüfter und 200 cm vor dem Heizlüfter.

Verwenden Sie den Heizlüfter niemals in einem Raum mit brennbarem, explosivem Öl, Benzin oder Gas.

Installationsanleitung

Installieren Sie das Gerät mindestens 180 cm hoch an der Wand, so dass der Abstand zwischen Decke und Gerät mindestens 30 cm ist und die Auslassöffnungen nach unten zeigen. Es wird empfohlen, den unteren Teil des Geräts in einer Höhe von 180 cm über dem Boden zu platzieren, um versehentliche Unfälle zu vermeiden. Das Gerät darf nur horizontal installiert werden.

Installation

Die mitgelieferten Zubehörteile von jeder Befestigungsarbeit ermöglichen die Befestigung an Ziegel-, Beton- und Silikatwänden. Bei der Befestigung an einer Gipskartonwand kann diese nur auf einer horizontalen Halterung montiert werden. Stellen Sie vor der Installation sicher, dass der Wandabschnitt eine ausreichende Tragkraft hat und die Stromversorgung für das Gerät an der angegebenen Stelle sichergestellt ist. Bei der Befestigung an Gipskartonplatten muss ein spezieller Gipskartondübel verwendet werden, und nicht der mitgelieferte Dübel. Bei der Befestigung an einer Holzoberfläche ist es nicht erforderlich, die Löcher vorzubohren und Dübel für die Schrauben zu verwenden.

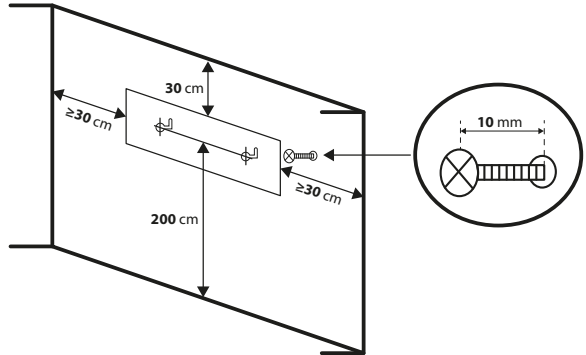

1. Zeichnen Sie mithilfe einer Wasserwaage und eines Bleistiftes eine horizontale Linie in der gewünschten Höhe an die Wand.
2. Der horizontale Abstand zwischen den Befestigungslöchern muss genau 315 mm betragen!



3. Verwenden Sie einen Bohrer, um die Befestigungslöcher zu bohren. Verwenden Sie zum Bohren einen 6 mm langen Bohrer. Die Tiefe der Löcher muss mindestens 26 mm betragen. Verwenden Sie keine kleinere Befestigungsgröße.

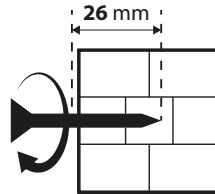

4. Setzen Sie die mitgelieferten Dübel in die Löcher ein, bis sie in einer Linie mit der Wand sind.
5. Schrauben Sie die beiden mitgelieferten Schrauben so ein, dass es zwischen der Wandebene und dem Schraubenkopf mindestens 1 cm Abstand gibt.
6. Legen Sie den Heizkörper auf die beiden Schrauben.

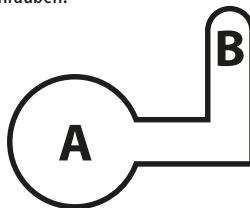

7. Stellen Sie vor dem Anschließen an das Stromnetz sicher, dass alle Schalter ausgeschaltet sind.

So verwenden Sie das Gerät

Es gibt zwei Möglichkeiten, den Heizlüfter einzuschalten

1. mit der Einschaltetaste am Heizlüfter
2. mit der mitgelieferten Fernbedienung

Gerät ein- / ausschalten: Wenn der Schalter  auf die richtige Position gestellt ist, ist der Heizlüfter betriebsbereit. Sie können das Gerät einschalten, indem Sie die schwarze Taste neben dem Schalter drücken. Somit startet die Heizung und die Umgebungstemperatur wird angezeigt. Sie können die Heizung durch Drücken derselben Taste ausschalten. Auf dem Display wird ein Rückwärtszähler von 30 Sekunden angezeigt. Warten Sie, bis das Gerät herunterzählt und der Ventilator stoppt, bevor Sie den Stecker aus der Steckdose ziehen.

Symbole



Ventilator



Timer-Funktion



Niedrige Leistung (1000 W)



Wochenschaltuhr-Funktion



Hohe Leistung (2000 W)



Temperaturregelung

Fernbedienung



Aus-/Einschalten: Drücken Sie die Taste, um das Gerät einzuschalten, und der Ventilator startet.

Drücken Sie sie erneut. Das Gerät schaltet sich aus und der Ventilator läuft weitere 30 Sekunden.



Heizung: Drücken Sie die Taste, um zwischen den Heizstufen zu wechseln. (niedrig, hoch, Ventilator-Modus)

Ventilator-Modus)



Timer: Sie können programmieren, dass sich das Produkt automatisch ausschaltet. Jedes Mal,

wenn Sie die Taste drücken, erhöht sich die verbleibende Zeit bis zum Ausschalten um 1 Stunde. (1H, 2H, 3H, 4H... 8H).



Temperaturregelung: Drücken Sie die Taste  und stellen Sie dann mit den Tasten +

und – die gewünschte Temperatur ein. (Temperaturbereich zwischen 18 und 45 °C) Wenn Sie die Temperatureinstellung 3 Grad höher als die Umgebungstemperatur einstellen, schaltet das Gerät automatisch auf hohe Leistung um. Um die Einstellungen zu speichern, drücken Sie die Taste "OK" oder warten Sie 5 Sekunden, nachdem die LED anfängt zu blinken.



Erkennung offener Fenster: Die folgende Funktion ist nur beim Heizen verfügbar, wenn das Gerät erkennt, dass die Umgebungstemperatur gesunken ist. Es ist dann wahrscheinlich, dass eine Tür geöffnet wurde und die Heizfunktion nicht wirksam ist.

Das Gerät unterbricht die Heizung.

Datum einstellen: Drücken Sie die Taste  und stellen Sie dann mit den Tasten + und – das aktuelle Datum (z.B.: 01- 07)

ein. Drücken Sie die Taste OK zum Speichern.

Zeit einstellen: Nach der Datumeinstellung wird automatisch die Benutzeroberfläche für die Zeiteinstellung angezeigt. Verwenden Sie die Tasten + und –, um die Stunde (0-23) und dann die Minute (0-59) einzustellen. Drücken Sie die Taste OK zum Speichern.



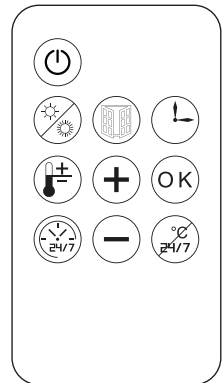

Wochenschaltuhr: Sie können aus 6 Einstellmöglichkeiten wählen, P1, P2, P3, P4, P5, P6, die voreingestellte Zeitsteuerung enthalten.



Modus	Montag	Dienstag	Mittwoch	Donnerstag	Freitag	Samstag	Sonntag
P1	8:00-17:00	8:00-17:00	8:00-17:00	8:00-17:00	8:00-17:00	8:00-17:00	8:00-17:00
P2	18:00-7:00a	18:00-7:00a	18:00-7:00a	18:00-7:00a	18:00-7:00a	18:00-7:00a	18:00-7:00a
P3	8:00-17:00	8:00-17:00	8:00-17:00	8:00-17:00	8:00-17:00	OFF	OFF
P4	18:00-7:00a	18:00-7:00a	18:00-7:00a	18:00-7:00a	18:00-7:00a	OFF	OFF
P5	AUS	AUS	AUS	AUS	AUS	0:00-23:59	0:00-23:59
P6	Freier Betriebsmodus	Freier Betriebsmodus	Freier Betriebsmodus	Freier Betriebsmodus	Freier Betriebsmodus	Freier Betriebsmodus	Freier Betriebsmodus
Hinweis:	P6: Zeiteinstellbereich 00-24H, Startzeit soll vor der Endzeit liegen						

 **Temperatureinstellung löschen:** Drücken Sie die Taste  und dann die Taste . Wenn zuvor eine hohe Temperatur eingestellt war, heizt das Gerät im Hochleistungsmodus weiter. Wenn eine niedrigere Temperatur eingestellt war, heizt es im Niedrigleistungsmodus weiter.

 **Wochenshaltung löschen:** Drücken Sie im Einstellungsmodus die Taste  zum Löschen. Wenn zuvor eine hohe Temperatur eingestellt war, heizt das Gerät im Hochleistungsmodus weiter. Wenn eine niedrigere Temperatur eingestellt war oder keine Temperatur eingestellt war, heizt es im Niedrigleistungsmodus weiter.

Überhitzungsschutz: Wenn das Gerät eine Temperatur von 51 °C erkennt, wird es automatisch ausgeschaltet.

Sachgemäße Entsorgung des Geräts (Elektrisches Gerät)

(Gültig in der Europäischen Union und allen anderen europäischen Ländern, die an einer getrennten Sammlung teilnehmen.) Gemäß der Richtlinie 2012/19/EU dürfen elektrische Abfälle und Haushaltsgeräte nicht mit dem Hausmüll entsorgt werden. Alte Geräte sollen zur Sammelstelle gebracht werden, um das Recycling von Rohstoffen zu maximieren und deren Auswirkungen auf die menschliche Gesundheit und die Umwelt zu verringern. Das Symbol des durchgestrichenen Müllimers auf dem Gerät bedeutet, dass das Gerät einer getrennten Sammlung zugeführt werden muss. Verbraucher sollen sich mit Ihren örtlichen Behörden in Verbindung setzen, um weitere Informationen zu erhalten.

Fali hőszugárzó - távirányítóval

HU

Kedves Vásárló! Köszönjük, hogy termékünket választotta, reméljük sokáig örömet leli használatában.

Ez a kétfunkciós, fali hőszugárzó nélkülözhetetlen kelléke lakásoknak, téliés, hideg helyiségeknek, kollégiumi szobáknak, irodáknak. A falra történő rögzítésnek köszönhetően biztonságosan használható, nem kell attól félni, hogy felborul vagy gyermekek hozzányúlnak. A tartozék távirányító segítségével könnyen beállíthatja az Önnek szükséges fűtési szintet. A beépített termosztát miatt alkalmas lehet kisebb szobák alkalmankénti, teljes fűtésére is.

- Könnyen telepíthető
- LED kijelző
- Kényelmes, távirányítós vezérlés
- Hőmérséklet beállítás
- Időzíthető
- Túlmelegedés elleni védelem
- Ablaknyitás érzékelés

Energiaforrás:	220 - 240 V, ~ 50 - 60 Hz	Üzemi hőmérséklet:	10 - 35 °C
Fűtési fokozat:	1000 / 2000 W	Védettségi fokozat:	IP20 (Csak beltéren!)
Termosztát:	Igen	Tápkábel hossza:	130 cm
Ajánlott felhasználás:	max. 30 m ² helyiségben	Rögzíthetőség:	2 db tipli, csavar (tartozék)
Energia besorolás (EU2021):	"G" osztály	Anyag:	Műanyag
Tűlmelegedés elleni védelem:	Igen	Méret:	415 x 120 x 170 mm

HASZNÁLATI ÚTMUTATÓ

Biztonsági előírások, figyelmeztetések

VESZÉLY

Általános tanácsok: Fulladásveszély! Kérjük a készülék csomagolását tartsa távol gyermekektől, mert fulladáshoz vezethet. A készüléket kizárólag felnőttek használhatják, a tárolás helyét úgy kell megválasztani, hogy gyermekek véletlenül sem férhetnek hozzá. A készülékkel gyermekek nem játszhatnak.

Áramütésveszély: Soha ne üzemeltesse a készüléket nedves, vizes kézzel! A készülék megérintése, beleértve a hálózati dugóját, kábelét és vezérlő gombjait is nedves kézzel szigorúan tilos! A készüléket csak a megfelelő feszültséggel rendelkező váltóáramhoz szabad csatlakoztatni. Ne irányítsa a készüléket közvetlenül elektromos berendezésekre, mert azok belsejébe juthat a forró levegő és károsíthatja azt. Ne használja a készüléket vizet tartalmazó kád, zuhanyzó, medence, mosogató közelében. A készüléket csak a hálózati dugójánál fogva csatlakoztassa le az aljzatról. A készülék kábelét soha ne vezesse a készülék előlapján!

Üzemeltetés: Használat előtt bizonyosodjon meg a környezeti előírásokról! Tilos a készüléket robbanásveszélyes helyen használni! Speciális helyeken történő használat esetén (pl.: töltőállomások, fürdők...) a helyi biztonsági szabályozást követve kell eljárni! A készülék helyét tervezze meg, mérje ki, a telepítés előtt használjon mérőszalagot! A készüléket tilos bármivel letakarni (lepedővel, takaróval...)! A tüzesetek elkerülése érdekében a készülék elé ne rakjon 2 méteres körzetébe semmilyen bútort, tárgyat! A készüléket nem szabad időzítővel ellátott konnektorról üzemeltetni! A készülék nem alkalmas helyiségek elsődleges fűtési forrásaként. A készüléket alkalmankénti, időszakos (rövid ideig történő) fűtésre tervezték.

FIGYELMEZTETÉS

Általános tanácsok: A készüléket csak rendeltetésszerűen szabad használni! A használat során ügyeljen a környezetében tartózkodók (különösen gyermekek) testi épségére és biztonságára. A készüléket csak olyan személyek használhatják, akik ezt a használati útmutatót elolvasták, megértették és ennek megfelelően tudják üzemeltetni a készüléket! Csökkent szellemi, fizikai vagy érzékelő képességgel rendelkező személyek nem használhatják a készüléket! Gyermekek nem használhatják a készüléket! Ügyeljen arra, hogy a készülék használatát követően a forró készülék jól szellőző helyen tudjon hűlni, mégse okozzon személyi sérülést senkinek! Tájékoztassa a környezetében lévő személyeket a készülék üzemmelleg állapotáról!

Áramütésveszély: Csak olyan hálózati aljzathoz csatlakoztassa a készüléket, amelynek biztonságos működéséről meg van győződve, illetve szakember telepítette IEC 60364-1 szabvány alapján. Minden használat előtt győződjön meg a készülék és a hálózati kábel, csatlakozó sértetlenségéről! Csak sértetlen készüléket szabad üzemeltetni! Ha bármilyen sérülést tapasztal, a készüléket tilos használni, forduljon szakszervizhez! A használat során ügyeljen a hálózati kábel épségére, kerülje az olyan éleket, tárgyakat, amelyek sérülést okozhatnak a kábel felületén. Kerülje a hosszabbító kábelek, elosztók használatát, mert veszélyforrásnak minősülnek az üzemeltetés során. A készüléket mindig csatlakoztassa le a villamos hálózatról ha nem használja! Karbantartási munkákat csak kihúzott hálózati csatlakozódugó mellett szabad végezni!

Üzemeltetés: Égési sérülés veszély! Soha ne érintse meg a készülék hőszugárzó részét (alsó rész)! Az égési sérülések elkerülése végett a készülékház megérintése előtt mindig hagyja lehűlni a készüléket! A készüléket csak gyári tartozékkal teljesen összeszerelve szabad üzemeltetni! Ha bármelyik alkatrész sérült, használat előtt pótolni kell azt újjal. A készüléket tárolás előtt hagyja teljesen lehűlni jól szellőző helyen. A készüléket használat közben időközönként ellenőrizze, hogy nem melegedett-e túl, a szellőzőnyílások nincsenek-e eltömődve.

VIGYÁZAT

Általános tanácsok: Ne használja a készüléket ha korábban elejtette vagy odaütötte valamihez és szemmel láthatóan károsodott az! A biztonsági berendezéseket kötelező rendeltetésszerűen használni, azokat módosítani vagy kiiktatni szigorúan tilos!

Üzemeltetés: A készüléket mindig a leírásnak megfelelően üzemeltesse és tárolja! Minden esetben ellenőrizze a készülék, a kábel, a csatlakozó és a tartozékok sértetlenségét! Károsodás esetén ne használja a készüléket!

FIGYELEM

Üzemeltetés: Csak fagypont, 0°C felett használja a készüléket a páralecsapódás és áramütés elkerülése érdekében. Soha ne hagyja felügyelet nélkül a készüléket, ha az csatlakoztatva van a hálózati áramforráshoz! Óvja a készüléket nedvességtől, víztől! Ne tárolja a készüléket nagy hőmérsékletingadozásnak, időjárási viszonyoknak kitéve, külső térben.

Figyelem!

A termék bizonyos alkatrészei felforrósodhatnak, és égési sérülést okozhatnak. Fokozott figyelmet igényel gyermekek közelében.

Speciális követelmények

Figyelem!

A hőszugárzó nem tartalmaz készüléket a szobák hőmérsékletének szabályozásához. Ne használja felügyelet nélkül olyan szobában, melyben olyan ember van, aki azt nem képes elhagyni.

Figyelem!

Maradjon legalább 30 cm hely szabadon a hőszugárzó felett és 200 cm a hőszugárzó előtt.

Sose használja a hőszugárzó olyan szobában, amelyben gyúlékony, robbanékony olaj, benzin vagy gáz van.

Telepítési utasítások

A készüléket legalább 180 cm magasra telepítse a falra, úgy, hogy a mennyezet és a készülék közötti távolság legalább 30 cm legyen és a készülék kimeneti nyílásai lefelé nézzenek. Javasoljuk a készülék alsó része a talajtól mért 180 cm-es magasságba helyezze, így elkerülhetőek a véletlen balesetek. A készüléket csak vízszintesen szabad felszerelni!

Telepítés

A tartozékban található rögzítési kellekek téglá, beton, szilikát falakra történő rögzítést biztosítanak. Gipszkarton falra történő rögzítés esetén csak vízszintes tartószerkezetre telepíthető! Installálás előtt ellenőrizze, hogy megfelelő teherbírással rendelkezik a falrész és megfelelő tápellátást tud biztosítani az adott helyen a készülék számára. Gipszkartonra történő rögzítéskor speciális gipszkarton tiplit kell használni, nem a csomagban található! Fa felületre történő rögzítéskor nem szükséges előfúrni a lyukakat és tiplit használni a csavarokhoz!

1. Egy vízszintes vonalat húzzon a falra, a kívánt magasságban.
2. A rögzítő lyukak egymástól mért vízszintes távolsága pontosan 315 mm legyen!

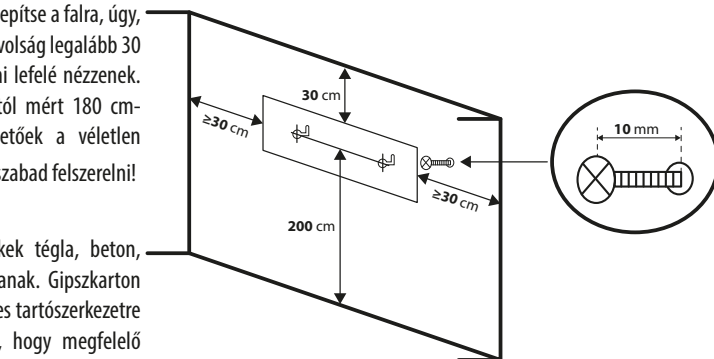

3. Fúró segítségével fúrja ki a rögzítő lyukakat. A fúráshoz használjon 6 mm-es fúrószárat. A lyukak mélysége legalább 26 mm legyen. Ettől kisebb rögzítési méretet ne használjon!

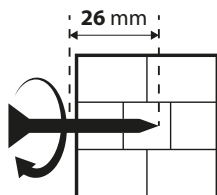

4. A tartozékként kapott tipliket üsse bele a lyukakba, amíg azok a fal síkjával egyvonalba nem kerülnek.
 5. Csavarja be a tartozék két csavarát, úgy hogy legalább 1 cm legyen a fal síkja és a csavar feje között!
 6. Helyezze a fűtőtestet a két csavarra.

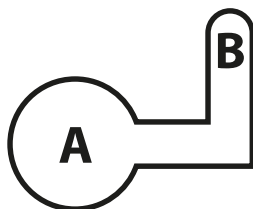

7. A hálózatba történő csatlakozás előtt ellenőrizze, hogy az összes kapcsoló kikapcsolt állapotban van.

Hogyan használjuk a készüléket

A hősugárzót kétféleképpen kapcsolhatjuk be:

1. A hősugárzón lévő start/stop gomb segítségével
2. A tartozék távirányítóval

Eszköz ki/bekapcsolása: A  kapcsolót a megfelelő állásba kapcsolva a hősugárzó üzemi állapotba kerül. Ezután a gomb mellett található fekete nyomógombot megnyomva kapcsolhatja be a készüléket. Ekkor a fűtés megkezdődik és a környezeti hőmérséklet kijelzésre kerül. Ugyanezen gomb megnyomásával kapcsolhatja ki a fűtést, ekkor a kijelzőn egy 30 mp-es visszaszámláló jelenik meg. Várja meg míg a készülék visszaszámlál és a ventilátor megáll, csak ezután szabad áramtalanítani a készüléket!

Szimbólumok



Ventilátor



Időzítő funkció



Alacsony teljesítmény (1000 W)



Heti időzítés



Magas teljesítmény (2000 W)



Hőmérséklet beállítás

Távirányító



Ki/Bekapcsolás: Nyomja meg a gombot az eszköz bekapcsol és a ventilátor elindul. Nyomja meg ismételten. Ekkor az eszköz kikapcsol, a ventilátor még 30 mp-ig működik.



Fűtés: Nyomja meg a gombot a fűtési módok közötti váltáshoz. (alacsony, magas, ventilátor mód)



Időzítő: Időzítheti a terméket automatikus kikapcsolásra, ahányszor megnyomja a gombot annyiszor 1 órával növeli a kikapcsolásig hátralévő időt. (1H, 2H, 3H, 4H... 8H).



Hőmérséklet beállítás: Nyomja meg a  gombot, majd a + és – gombok segítségével állítsa be a kívánt hőmérsékletet. (18 – 45 °C közötti tartomány) Ha hőmérséklet beállítást 3 fokkal magasabbra veszi mint a környezeti hőmérséklet a készülék automatikusan magas teljesítményre kapcsol. A beállítások mentéséhez nyomja meg az "OK" gombot, vagy várjon 5 mp-et a LED villogását követően.



Nyitott ablak érzékelés: Az alábbi funkció csak fűtés közben érhető el, ha a készülék azt érzékeli, hogy a környezeti hőmérséklet lecsökkent. Ekkor valószínűsíthető, hogy egy nyílászáró kinyitásra került és a fűtés funkció nem hatékony. Az eszköz felfüggeszti a fűtést.

Dátum beállítása: Nyomja meg bekapcsolás után a  gombot, majd a + és – gombok segítségével állítsa be a jelenlegi dátumot (pl: 01-07). A mentéshez nyomja meg az OK gombot.

Idő beállítása: A dátumbeállítás után, automatikusan megjelenik az óra beállítási felülete. A + és – gombok segítségével állítsa be előbb az órát (0-23), majd a percert (0-59). A mentéshez nyomja meg az OK gombot.



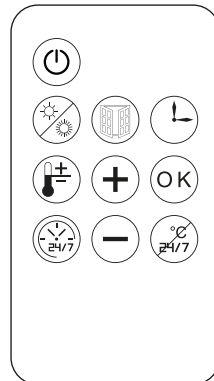

Heti időzítés: 6 beállítási lehetőség közül választhat, melyet P1, P2, P3, P4, P5, P6, melyek előre beállított időzítést tartalmaznak.



Mód	Hétfő	Kedd	Szerda	Csütörtök	Péntek	Szombat	Vasárnap
P1	8:00-17:00	8:00-17:00	8:00-17:00	8:00-17:00	8:00-17:00	8:00-17:00	8:00-17:00
P2	18:00-7:00a	18:00-7:00a	18:00-7:00a	18:00-7:00a	18:00-7:00a	18:00-7:00a	18:00-7:00a
P3	8:00-17:00	8:00-17:00	8:00-17:00	8:00-17:00	8:00-17:00	OFF	OFF
P4	18:00-7:00a	18:00-7:00a	18:00-7:00a	18:00-7:00a	18:00-7:00a	OFF	OFF
P5	OFF	OFF	OFF	OFF	OFF	0:00-23:59	0:00-23:59
P6	Szabad üzemmód	Szabad üzemmód	Szabad üzemmód	Szabad üzemmód	Szabad üzemmód	Szabad üzemmód	Szabad üzemmód
Megjegyzés:	P6: időbeállítási tartomány, 00-24H, a kezdeti idő korábban legyen, mint a befejezési.						



Hőmérséklet beállítás törlése: Nyomja meg a  gombot, majd ezután a  gombot. Ha korábban magas hőmérséklet volt beállítva, akkor a készülék magas teljesítmény módban folytatja a fűtést, ha alacsonyabb hőmérséklet volt beállítva, akkor alacsony teljesítmény módban.



Heti időzítés törlése: Beállítás módban nyomja meg a  gombot a törléshez. Ha korábban magas hőmérséklet volt beállítva, akkor a készülék magas teljesítmény módban folytatja a fűtést, ha alacsonyabb hőmérséklet volt beállítva vagy nem volt beállítva hőmérséklet, akkor alacsony teljesítmény módban.

Túlmelegedés elleni védelem: Ha a készülék 51 °C hőmérsékletet érzékel automatikusan letilt.

A készülék megfelelő kidobása (Elektromos készülék)

(Érvényes az Európai unióban és minden egyéb európai államban, akik szelektív gyűjtésben részt vesznek) A 2012/19/EU irányelvvel szerint az elektromos hulladékokat és készülékeket nem lehet háztartási hulladékok közé kidobni. A régi készülékeket gyűjtőbe kell helyezni, hogy maximalizálni, lehessen az alapanyagok újrahasznosítását így csökkentve az emberek egészségére és a környezetre kifejtett hatásukat. Az áthúzott szeméttároló szimbólum minden olyan terméken szerepel, amelyekre a külön gyűjtés kötelező. A fogyasztók a helyi hatóságoktól érdeklődjenek további információról.

Nástěnný ohřivač - s dálkovým ovladačem

CZ

Vážený zákazník! Děkujeme, že jste si vybrali náš produkt. Důfame, že dlouhodobě bude uspokojovat vaše potřeby.

Tento dvoufunkční nástěnný ohřivač je výbornou pomůckou ve vaší domácnosti, v studených místnostech, v internátových pokojích a kanceláriích. Vďaka možnosti montáže na stěnu můžete ohřivač používat bezpečně, nemusíte se obávat, že se převrátí nebo se ho mohou dotknout děti. Pomocou dálkového ovladače, který najdete v balení můžete jednoduše nastavit úroveň vykurovania. Vďaka zabudovanému termostatu může být vhodný na občasné vytápění menších pokojů.

- Snadná instalace
- LED displej
- Pohodlné ovládání pomocí dálkového ovladače
- Nastavení teploty
- Časovač
- Ochrana proti přehřátí
- Detekce otevření okna

Zdroj energie:	220 - 240 V, ~50 - 60 Hz	Provozní teplota :	10 - 35 °C
Úroveň vytápění :	1000 / 2000 W	Třída ochrany:	IP20 (pouze v interiéru!)
Termostat:	Áno	Délka kabelu:	130 cm
Doporučené využití :	max. 30 m ² místnost	Přípevnění :	2 ks hmoždinky, šrouby (v balení)
Energetická klasifikace (EU2021):	"G" třída	Materiál:	Plast
Ochrana proti přehřátí :	Áno	Rozměr:	415 x 120 x 170 mm

NÁVOD K POUŽITÍ

Bezpečnostní předpisy, upozornění

NEBEZPEČÍ

Obecné rady: Nebezpečí udušení! Balení přístroje držte mimo dosah dětí, protože může způsobit udusenie. Přístroj může používat pouze dospělá osoba, místo skladování zvolte tak aby se k němu nemohli děti dostat. Děti se nesmí hrát s přístrojem.

Nebezpečí úrazu elektrickým proudem: Nikdy neprovozujte přístroj mokřými, vlhkými rukami. Je přísně zakázáno dotýkat se přístroje včetně síťové zástrčky a kabelu mokřými rukama. Přístroj musí být připojen ke zdroji střídavého proudu pouze se správným napětím. Nemířte přístrojem přímo na elektrická zařízení, protože by mohl vniknout horký vzduch a poškodit ho. Nepoužívejte přístroj v blízkosti vany, sprchy, bazénu nebo umyvadla s vodou. Vytáhněte zástrčku přístroje ze zásuvky.

Provozování: Před použitím se ujistěte o enviromentálních předpisech. Nepoužívejte přístroj ve výbušném prostředí! Při použití na zvláštních místech (např. Čerpat ce stanice, lázně ...) musí být dodrženy místní bezpečnostní předpisy! Umístěte přístroj vodorovně a stabilně, dbejte na to, aby se přístroj nesklopil nebo nepřevrátil! Nezakrývejte přístroj ničím (prostěradla, příkrývky ...)! Abyste zabránili požáru, neumísťujte přístroj blíže než 2 m od nábytku, předmětů nebo stěn! Spotřebič se nesmí provozovat ze zásuvky s časovačem! Spotřebič není vhodný jako primární zdroj vytápění pro místnosti. Spotřebič je navržen na přerušované (krátkodobé) vytápění.

UPOZORNĚNÍ

Obecné rady: Přístroj je možné používat jen podle předpisů. Během používání dbejte na bezpečí lidí ve vašem okolí (hlavně dětí). Přístroj mohou používat pouze osoby, které si přečetly, pochopili tento návod k použití a jsou schopny používat přístroj podle předpisů. Osoby se sníženými mentálními, fyzickými nebo smyslovými schopnostmi nesmí přístroj používat. Děti nemohou používat přístroj. Po použití se ujistěte, že horký spotřebič ochladí na dobře větraném místě a nezpůsobí zranění. Informujte své okolí o provozním stavu zařízení.

Nebezpečí úrazu elektrickým proudem: Přístroj připojujte pouze do síťové zásuvky, která je bezpečná pro provoz nebo byla nainstalována odborníkem v souladu s normou IEC 603364-1. Před každým použitím se ujistěte o tom zda jsou přístroj, síťový kabel a konektory neporušené. Pokud narazíte na jakékoliv poškození, nepoužívejte přístroj, obraťte se na odborný servis! Během používání dávejte pozor na celistvost napájecího kabelu a vyhýbejte se okrajem nebo předmětem, které by mohly poškodit povrch kabelu. Nepoužívejte prodlužovačky nebo rozdělovače, protože jsou během provozu zdrojem nebezpečí. Pokud přístroj nepoužíváte, odpojte jej vždy od sítě! Údržbařské práce se smí provádět pouze s vytaženou síťovou zástrčkou!

Provozování: Nebezpečí popálení. Nikdy se nedotýkejte části ohřívače (dolní část) ani ji nemiřte do blízkosti jiných lidí nebo zvířat. Abyste předešli popáleninám vždy nechte přístroj vychladnout před tím jako byste se ho dotkli. Přístroj se smí provozovat jen tehdy pokud je zcela sestaven s výrobním příslušenstvím. Pokud je některá část poškozena musí se před použitím vyměnit. Před uskladněním nechte přístroj zcela vychladnout na dobře větraném místě. Během používání pravidelně kontrolujte, zda se přístroj nepřehřívá a zda nejsou zablokovány ventilační otvory.

POZOR

Obecné rady: Nepoužívejte přístroj pokud Vám již spadl nebo narazil a je viditelně poškozen. Je přísně zakázáno upravovat nebo deaktivovat bezpečnostní zařízení podle určení.

Provozování: Přístroj vždy obsluhujte a skladujte podle pokynů. Vždy zkontrolujte celistvost zařízení, kabelu, konektoru a příslušenství. V případě poškození přístroj nepoužívejte

VÝSTRAHA

Provozování: Spotřebič používejte pouze při teplotách nad bodem mrazu nad 0 °C abyste zabránili kondenzaci a úrazu elektrickým proudem. Nikdy nenechávejte přístroj bez dozoru, když je připojen k elektrické síti! Chraňte přístroj před vlhkostí a vodou! Neponechávejte přístroj venku při vysokých teplotách.

Pozor!

Některé části produktu se mohou zahřívát a způsobit popáleniny. Vyžaduje zvýšenou pozornost v blízkosti dětí.

Speciální požadavky

Pozor!

Ponechte 50 cm volného prostoru nad ohřívačem a 200 cm před ohřívačem Nikdy nepoužívejte ohřívač v místnosti s hořlavým, výbušným olejem, benzínem nebo plynem.

Pozor!

Nad ohřívačem nechte alespoň 30 cm a 200 cm před ohřívačem. Nikdy nepoužívejte ohřívač v místnosti kde se nachází hořlavý, výbušný olej, benzín nebo plyn.

Návod k instalaci

Přístroj namontujte do výšky 180 cm na stěnu, tak aby mezi přístrojem a stropem byla vzdálenost alespoň 30 cm a výstupní otvor přístroj směřoval směrem dolů. Doporučujeme umístit spodní část přístroje do výšky od podlahy alespoň 180 cm, takto můžete předejít náhodným nehodám. Přístroj lze namontovat pouze vodorovně.

Instalace

Příložené montážní příslušenství umožňuje montáž na cihlové, betonové, silikátové stěny. Při montáži na sádkartonovou stěnu lze instalovat pouze na vodorovnou nosnou konstrukci! Před instalací se ujistěte, zda má stěnová část správnou nosnost a zda je v daném místě schopna napájet zařízení. Při připevňování k sádkartonu je třeba použít speciální hmoždinku ze sádkartonu, ne tu, která je součástí balení! Při montáži na dřevěný povrch není třeba otvory předvrtat a na šrouby použít hmoždinky!

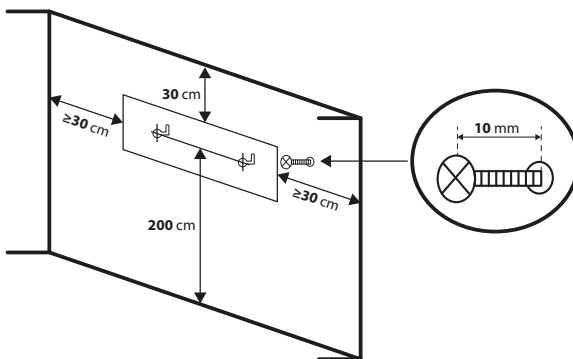

1. Pomocí tužky a vodováhy nakreslete na stěnu vodorovnou čáru, do požadované výšky.
2. Vodorovná vzdálenost mezi montážními otvory musí být přesně 315 mm!



3. Pomocí vrtačky vyvrtejte montážní otvory. Na vrtání použijte 6 mm vrták. Hloubka otvorů musí být nejméně 26 mm hluboká. Nepoužívejte menší montážní velikost!

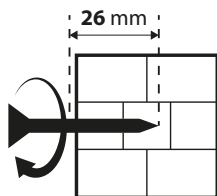

4. Vložte dodané hmoždinky do otvorů, dokud nebudou zarovnané s rovinou stěny.
5. Zašroubujte dva šrouby příslušenství tak, aby mezi rovinou stěny a hlavou šroubu byl alespoň 1 cm.
6. Umístěte ohřívač na dva šrouby.

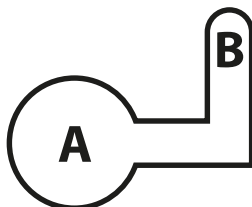

7. Před připojením do elektrické sítě či je tlačítko ve vypnuté poloze.

Jako použít přístroj

Ohřívač můžete zapnout nebo vypnout.

1. Pomocí tlačítka start/stop na ohřívání
2. Pomocí dálkového ovládače

Zapnutí/vypnutí přístroje: Po umístění tlačítka  do správné polohy je přístroj připraven k provozu. Potom můžete zařízení zapnout stlačením černého tlačítka vedle tlačítka pro zapnutí. Ohřívání se spustí a teplota okolí se zobrazí na přístroji. Opětovným stisknutím tlačítka můžete vypnout ohřívání, na displeji se objeví 30 sec. odpočítávání. Počkejte dokud se odpočítávání skončí a ventilátor se zastaví..

Symbols



Ventilátor



Funkce časovače



Nízky výkon (1000 W)



Týdenní časování





Vysoký výkon (2000 W)





Nastavení teploty

Dálkový ovladač

 **Zapnutí / vypnutí:** Stiskněte tlačítko a přístroj se zapne a ventilátor spustí. Tlačítko opět stlačte. Přístroj se vypne, ventilátor bude provozovat ještě 30 sekund.

 **Ohřívání:** Stiskněte tlačítko pro změnu mezi ohřívacími režimy. (Nízké, vysoké, režim ventilátoru)

 **Časovač:** Přístroj můžete nastavit na automatické vypnutí, pokaždé, když stisknete tlačítko, zvýší se zbývající čas vypnutím o 1 hodinu. (1H, 2H, 3H, 4H 8H)

 **Nastavení teploty:** Stiskněte tlačítko  a pomocí tlačítek „+“ a „-“ nastavte požadovanou teplotu (18-45 stupňový celsia) Pokud nastavíte teplotu o 3 stupně vyšší než je teplota okolí, zařízení se automaticky přepne na vysoký výkon. Pro uložení nastavení stiskněte tlačítko „OK“ nebo počkejte 5 sekund po blikání LED.



 **Detekce otevřeného okna:** Tato funkce je dostupná pouze během ohřívání, přístroj pocítuje, že teplota okolí se snížila. Je pravděpodobné, že byly dveře otevřeny a funkce vytápění není účinná. Přístroj pozastaví topení.



Nastavení data: Po zapnutí stiskněte tlačítko, potom pomocí tlačítek + a - nastavte aktuální datum (např. : 01-07). Pro uložení stiskněte tlačítko OK.

Nastavení času: Po nastavení data se automaticky zobrazí nastavení času. Pomocí tlačítek + a - nastavte nejprve hodiny (0-23) pak minuty (0-59). Pro uložení stiskněte tlačítko OK.

 **Týdenní časování:** Můžete si vybrat se 6 nastavení, ke kterým patří 6 přednastavených časování P1, P2, P3, P4, P5, P6.

Režim	Pondělí	Úterý	Středa	Čtvrtek	Pátek	Sobota	Neděle
P1	8:00-17:00	8:00-17:00	8:00-17:00	8:00-17:00	8:00-17:00	8:00-17:00	8:00-17:00
P2	18:00-7:00a	18:00-7:00a	18:00-7:00a	18:00-7:00a	18:00-7:00a	18:00-7:00a	18:00-7:00a
P3	8:00-17:00	8:00-17:00	8:00-17:00	8:00-17:00	8:00-17:00	OFF	OFF
P4	18:00-7:00a	18:00-7:00a	18:00-7:00a	18:00-7:00a	18:00-7:00a	OFF	OFF
P5	Vypnuto	Vypnuto	Vypnuto	Vypnuto	Vypnuto	00:00-23:59	00:00-23:59
P6	Volný režim	Volný režim	Volný režim	Volný režim	Volný režim	Volný režim	Volný režim
Pozn:	P6: Rozsah nastavení času, 00-24H, počáteční čas by měl být spíše než konečný čas						

 **Vymazání nastavení teploty:** Stiskněte  potom tlačítko . Pokud byla předtím nastavena vysoká teplota, bude spotřebič pokračovat v topení v režimu vysokého výkonu, pokud byla nastavena nižší teplota, bude pokračovat v topení v režimu nízké spotřeby.

 **Vymazání nastavení časovače:** V režimu nastavení stiskněte tlačítko  pro vymazání. Jestliže byla dříve nastavená vysoká teplota, bude spotřebič pokračovat v ohřívání v režimu vysokého výkonu, pokud byla nastavena nižší teplota nebo nebyla nastavena žádná teplota, v režimu nízké spotřeby.

Ochrana proti přehřátí: Pokud zařízení zjistí teplotu 51 °C, automaticky se deaktivuje

Správná likvidace spotřebiče (elektrický spotřebič)

(Platí v Evropské unii a ve všech ostatních evropských zemích účastnících se odděleném sběru.) Podle směrnice 2012/19 / EU se elektroodpad a přístroje nesmí likvidovat spolu s domovním odpadem. Staré přístroje by měly být shromážděny v koši, aby se maximalizovala recyklace surovin a snížil se tak jejich vliv na lidské zdraví a životní prostředí. Symbol přeškrtnuté nádoby na kolečkách se musí nacházet na všech výrobcích, pro které se vyžaduje oddělený sběr. Spotřebitelé by měli získat další informace od místních orgánů. od místnych orgánov.

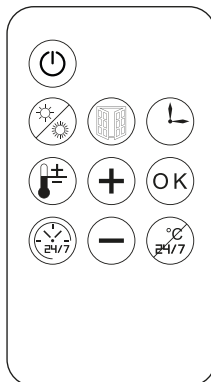

Nástěnný ohřívač - s dálkovým ovladačem

SK

Vážení zákazníci! Ďakujeme, že ste si vybrali náš produkt. Dúfame, že dlhodobo bude uspokojovať vaše potreby.

Tento dvojfunkčný nástěnný ohrievač je výbornou pomôckou vo vašej domácnosti, v studených miestnostiach, v internátových izbách a kanceláriach. Vďaka možnosti montáže na stenu môžete ohrievač používať bezpečne, nemusíte sa obávať, že sa prevráti alebo sa ho môžu dotknúť deti. Pomocou diaľkového ovládača, ktorý nájdete v balení môžete jednoducho nastaviť úroveň vykurovania. Vďaka zabudovanému termostatu môže byť vhodný na občasné vykurovanie menších izieb.

- Jednoduchá inštalácia
- LED displej
- Pohodlné ovládanie pomocou diaľkového ovládača
- Nastavenie teploty
- Časovač
- Ochrana proti prehriatiu
- Detekcia otvorenia okna

Zdroj energie:	220 - 240 V, ~50 - 60 Hz	Prevádzková teplota:	10 - 35 °C
Úroveň vykurovania:	1000 / 2000 W	Trieda ochrany:	IP20 (len v interiéri!)
Termostat:	Áno	Dĺžka kábla:	130 cm
Odporúčané využitie:	max. 30 m ² miestnosť	Pripevnenie:	2 ks hmoždinky, skrutky (v balení)
Energetická klasifikácia (EU2021):	"G" trieda	Materiál:	Plast
Ochrana proti prehriatiu:	Áno	Rozmer:	415 x 120 x 170 mm

NÁVOD NA POUŽITIE

Bezpečnostné predpisy, upozornenia

NEBEZPEČENSTVO

Všeobecné rady: Nebezpečenstvo udusenía! Balenie prístroja držte mimo dosahu detí, pretože môže spôsobiť udusenie. Prístroj môže používať len dospelé osoby, miesto skladovania zvolte tak aby sa k nemu nemohli deti dostať. Deti sa nesmú hrať s prístrojom.

Nebezpečenstvo úrazu elektrickým prúdom: Nikdy neprevádzkujte prístroj mokrymi, vlhkými rukami. Je prísne zakázané dotýkať sa prístroja vrátane sieťovej zástrčky a kábla mokrymi rukami. Prístroj musí byť pripojený k zdroju striedavého prúdu iba so správnym napätím. Nemierte prístrojom priamo na elektrické zariadenia, pretože by mohol vniknúť horúci vzduch a poškodiť ho. Nepoužívajte prístroj v blízkosti vane, sprchy, bazéna alebo umývadla s vodou. Vytiahnite zástrčku prístroja zo zásuvky.

Prevádzkovanie: Pred použitím sa uistite o enviromentálnych predpisoch. Nepoužívajte prístroj vo výbušnom prostredí! Pri použití na zvláštnych miestach (napr. čerpa cie stanice, kúpele ...) musia byť dodržané miestne bezpečnostné predpisy! Umiestnite prístroj vodorovne a stabilne, dbajte na to, aby sa prístroj nesklopil alebo neprevrátil! Nezakrývajte prístroj ničím (plachty, prikrývky ...)! Aby ste zabránili požiaru, neumiestňujte prístroj bližšie ako 2 m od nábytku, predmetov alebo stien! Spotrebič sa nesmie prevádzkovať zo zásuvky s časovačom! Spotrebič nie je vhodný ako primárny zdroj vykurovania pre miestnosti. Spotrebič je navrhnutý na prerušované (krátkodobé) vykurovanie.

UPOZORNENIE

Všeobecné rady: Prístroj je možné používať len podľa predpisov. Počas používania dbajte na bezpečie ľudí vo vašom okolí (hlavne detí). Prístroj môžu používať iba osoby, ktoré si prečítali, pochopili tento návod na použitie a sú schopné používať prístroj podľa predpisov. Osoby so zníženými mentálnymi, fyzickými alebo zmyslovými schopnosťami nesmú prístroj používať. Deti nemôžu používať prístroj. Po použití sa uistite, že horúci spotrebič ochladí na dobre vetranom mieste a nespôsobí zranenie. Informujte svoje okolie o prevádzkovom stave zariadenia.

Nebezpečenstvo úrazu elektrickým prúdom: Prístroj pripájajte iba do sieťovej zásuvky, ktorá je bezpečná pre prevádzku alebo bola nainštalovaná odborníkom v súlade s normou IEC 603364-1. Pred každým použitím sa uistite o tom či sú prístroj, sieťový kábel a konektory neporušené. Ak narazíte na akékoľvek poškodenie, nepoužívajte prístroj, obráťte sa na odborný servis! Počas používania dávajte pozor na celistvosť napájacieho kábla a vyhýbajte sa okrajom alebo predmetom, ktoré by mohli poškodiť povrch kábla. Nepoužívajte predlžovačky alebo rozdeľovače, pretože sú počas prevádzky zdrojom nebezpečenstva. Pokiaľ prístroj nepoužívate, odpojte ho vždy od siete! Údržbárske práce sa smú vykonávať iba s vytiahnutou sieťovou zástrčkou!

Prevádzkovanie: Nebezpečenstvo popálenia. Nikdy sa nedotýkajte časti ohrievača (dolná časť) ani ju nemierte do blízkosti iných ľudí alebo zvierat. Aby ste predišli popáleninám vždy nechajte prístroj vychladnúť pred tým akoby ste sa ho dotkli. Prístroj sa smie prevádzkovať iba vtedy ak je úplne zostavený s výrobným príslušenstvom. Ak je niektorá časť poškodená musí sa pred použitím vymeniť. Pred uskladnením nechajte prístroj úplne vychladnúť na dobre vetranom mieste. Počas používania pravidelne kontrolujte, či sa prístroj neprehrieva a či nie sú zablokované ventilačné otvory.

POZOR

Všeobecné rady: Nepoužívajte prístroj ak Vám už spadol alebo narazil a je viditeľne poškodený. Je prísne zakázané upravovať alebo deaktivovať bezpečnostné zariadenia podľa určenia.

Prevádzkovanie: Prístroj vždy obsluhujte a skladujte podľa pokynov. Vždy skontrolujte celistvosť zariadenia, kábla, konektoru a príslušenstva. V prípade poškodenia prístroj nepoužívajte.

VÝSTRAHA

Prevádzkovanie: Spotrebič používajte iba pri teplotách nad bodom mrazu nad 0 ° C aby ste zabránili kondenzácii a úrazu elektrickým prúdom. Nikdy nenechávajte prístroj bez dozoru, keď je pripojený k elektrickej sieti! Chráňte prístroj pred vlhkosťou a vodou! Neuchovávajte prístroj vonku pri vysokých teplotách.

Pozor!

Niektoré časti produktu sa môžu zahrievať a spôsobiť popáleniny. Vyžaduje zvýšenú pozornosť v blízkosti detí.

Špeciálne požiadavky

Pozor!

Ponechajte 50 cm voľného priestoru nad ohrievačom a 200 cm pred ohrievačom. Nikdy nepoužívajte ohrievač v miestnosti s horľavým, výbušným olejom, benzínom alebo plynom.

Pozor!

Nad ohrievačom nechajte aspoň 30 cm a 200 cm pred ohrievačom. Nikdy nepoužívajte ohrievač v miestnosti kde sa nachádza horľavý, výbušný olej, benzín alebo plyn.

Návod na inštaláciu

Prístroj namontujte do výšky 180 cm na stenu, tak aby medzi prístrojom a stropom bola vzdialenosť aspoň 30 cm a výstupný otvor prístroj smeroval smerom nadol. Odporúčame umiestniť spodnú časť prístroja do výšky od podlahy aspoň 180 cm, takto môžete predísť náhodným nehodám. Prístroj je možné namontovať len vodorovne.

Inštalácia

Priložené montážne príslušenstvo umožňuje montáž na tehlové, betónové, silikátové steny. Pri montáži na sádkartónovú stenu sa môže inštalovať iba na vodorovnú nosnú konštrukciu! Pred inštaláciou sa uistite, či má stenová časť správnu nosnosť a či je v danom mieste schopná napájať zariadenie. Pri pripieňovaní k sádkartónu je potrebné použiť špeciálnu hmoždinku zo sádkartónu, nie tú, ktorá je súčasťou balenia! Pri montáži na drevený povrch nie je potrebné otvory predvŕtať a na skrutky použiť hmoždinky!

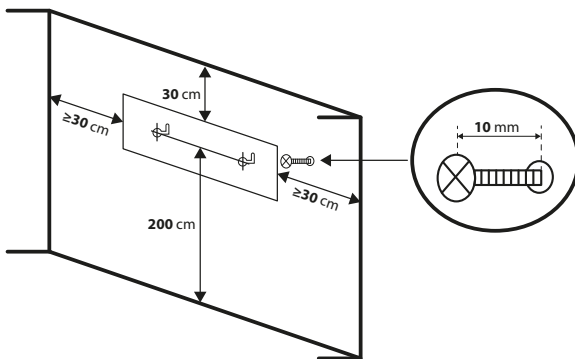

1. Pomocou ceruzky a vodováhy nakreslite na stenu vodorovnú čiaru, do požadovanej výšky.
2. Vodorovná vzdialenosť medzi montážnymi otvormi musí byť presne 315 mm!



3. Pomocou vŕtačky vyvŕtajte montážne otvory. Na vŕtanie použite 6 mm vŕták. Hĺbka otvorov musí byť najmenej 26 mm hlboká. Nepoužívajte menšiu montážnu veľkosť!

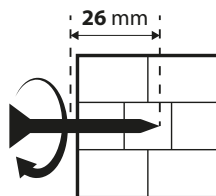

4. Vložte dodané hmoždinky do otvorov, kým nebudú zarovnané s rovinou steny.
5. Zaskrutkujte dve skrutky príslušenstva tak, aby medzi rovinou steny a hlavou skrutky bol aspoň 1 cm.
6. Umiestnite ohrievač na dve skrutky.

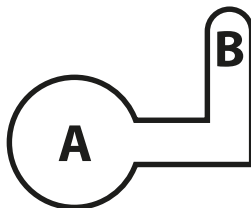

7. Pred pripojením do elektrickej siete či je tlačidlo vo vypnutej polohe.

Ako používame prístroj

Ohrievač môžete zapnúť dvomi spôsobmi:

1. Pomocou tlačidla start/stop na ohrievači
2. Pomocou diaľkového ovládača

Zapnutie/vypnutie prístroja: Po umiestnení tlačidla  do správnej polohy je prístroj pripravený na prevádzku. Potom môžete zariadenie zapnúť stlačením čierneho tlačidla vedľa tlačidla na zapnutie. Ohrievanie sa spustí a teplota okolie sa zobrazí na prístroji. Opätovným stlačením tlačidla môžete vypnúť ohrievanie, na displeji sa objaví 30 sek. odpočítavanie. Počkajte kým sa odpočítavanie skončí a ventilátor sa zastaví.

Symboly



Ventilátor

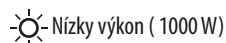

Nízky výkon (1000 W)

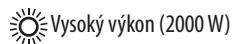

Vysoký výkon (2000 W)



Funkcia časovača



Týždenný časovač





Nastavenie teploty



Dialkový ovládač

 **Zapnutie/vypnutie:** Stlačte tlačidlo a prístroj sa zapne a ventilátor spustí. Tlačidlo opäť stlačte.

Prístroj sa vypne, ventilátor bude prevádzkovať ešte 30 sekúnd.

 **Ohrievanie:** Stlačte tlačidlo pre zmenu medzi ohrievacími režimmi. (nízke, vysoké, režim ventilátoru)

 **Časovač:** Prístroj môžete nastaviť na automatické vypnutie, zakaždým, keď stlačíte tlačidlo, zvýši sa zostávajúci čas vypnutím o 1 hodinu. (1H, 2H, 3H,4H....8H)

 **Nastavenie teploty:** Stlačte tlačidlo  a pomocou tlačidiel „+“ a „-“ nastavte požadovanú teplotu (18-45 stupňova celzia) Ak nastavíte teplotu o 3 stupne vyššiu ako je teplota okolia, zariadenie sa automaticky prepne na vysoký výkon. Pre uloženie nastavení stlačte tlačidlo "OK" alebo počkajte 5 sekúnd po blikaní LED.

 **Detekcia otvoreného okna:** Táto funkcia je dostupná len počas ohrievania, prístroj pociťuje , že teplota okolia sa zníži. Je pravdepodobné, že boli dvere otvorené a funkcia vykurovania nie je účinná. Prístroj pozastaví kúrenie.



Nastavenie dátumu: Po zapnutí stlačte tlačidlo, potom pomocou tlačidiel + a – nastavte aktuálny dátum (napr.: 01-07). Pre uloženie stlačte tlačidlo OK.

Nastavenie času: Po nastavení dátumu sa automaticky zobrazí nastavenie času. Pomocou tlačidiel + a – nastavte najprv hodiny (0-23) potom minúty (0-59). Pre uloženie stlačte tlačidlo OK.

 **Týždenné časovanie:** Môžete si vybrať so 6 nastavení, ku ktorým patrí 6 prednastavených časovaní P1,P2,P3,P4,P5,P6.

Režim	Pondelok	Utorok	Streda	Štvrtok	Piatok	Sobota	Nedeľa
P1	8:00-17:00	8:00-17:00	8:00-17:00	8:00-17:00	8:00-17:00	8:00-17:00	8:00-17:00
P2	18:00-7:00a	18:00-7:00a	18:00-7:00a	18:00-7:00a	18:00-7:00a	18:00-7:00a	18:00-7:00a
P3	8:00-17:00	8:00-17:00	8:00-17:00	8:00-17:00	8:00-17:00	OFF	OFF
P4	18:00-7:00a	18:00-7:00a	18:00-7:00a	18:00-7:00a	18:00-7:00a	OFF	OFF
P5	Vypnuté	Vypnuté	Vypnuté	Vypnuté	Vypnuté	00:00-23:59	00:00-23:59
P6	Volný režim	Volný režim	Volný režim	Volný režim	Volný režim	Volný režim	Volný režim
Pozn:	P6: rozsah nastavenia času, 00-24H, začiatkový čas by mal byť skôr ako konečný čas						

 **Vymazanie nastavenia teploty:** Stlačte tlačidlo  potom tlačidlo . Pokiaľ bola predtým nastavená vysoká teplota, bude spotrebič pokračovať v kúrení v režime vysokého výkonu, ak bola nastavená nižšia teplota, bude pokračovať v kúrení v režime nízkej spotreby.

 **Vymazanie nastavenia časovača:** V režime nastavenie stlačte tlačidlo  pre vymazanie. Ak bola predtým nastavená vysoká teplota, bude spotrebič pokračovať v ohrievaní v režime vysokého výkonu, ak bola nastavená nižšia teplota alebo nebola nastavená žiadna teplota, v režime nízkej spotreby.

Ochrana proti prehriatiu: Ak zariadenie zistí teplotu 51 °C, automaticky sa deaktivuje.

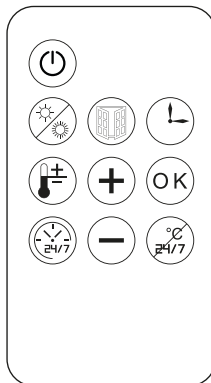

Správná likvidácia spotrebiča (elektrický spotrebič)

(Platí v Európskej únii a vo všetkých ostatných európskych krajinách zúčastňujúcich sa na separovanom zbere.) Podľa smernice 2012/19 / EÚ sa elektroodpad a prístroje nesmú likvidovať spolu s domovým odpadom. Staré prístroje by sa mali zhromažďovať v koši, aby sa maximalizovala recyklácia surovín a znížil sa tak ich vplyv na ľudské zdravie a životné prostredie. Symbol preškrtnutej nádoby na kolieskach sa musí nachádzať na všetkých výrobkoch, pre ktoré sa vyžaduje separovaný zber. Spotrebitelia by mali získať ďalšie informácie od miestnych orgánov.

Radiator de perete - cu telecomandă

RO

Stimate Cumpărător! Vă mulțumim că ați ales produsul nostru, în speranța că vă va oferi satisfacție deplină.

Acest radiator de perete cu două funcții este un accesoriu de nelipsit în anotimpul rece al locuințelor, spațiilor reci, a căminelor, etc. Datorită montajului pe perete, acesta poate fi utilizat în siguranță, nu trebuie să te temi de răsturnare sau de atingerea copiilor. Cu ajutorul telecomenzii poți ajusta comod temperatura dorită. Datorită termostatului, este capabil de a asigura încălzirea ocazională a încăperilor mai mici.

- Ușor de instalat
- Afășaj LED
- Comandă comodă prin telecomandă
- Reglarea temperaturii
- Cu temporizator
- Protecție la supraîncălzire
- Sesizarea deschiderii ferestrelor

Alimentare:	220 - 240 V, ~ 50 / 60 Hz	Temperatura de lucru:	10 - 35 °C
Trepte de încălzire:	1000 W / 2000 W	Protecție:	IP 20 (numai pentru uz interior!)
Termostat:	Da	Lungime cablu de alimentare:	130 cm
Utilizare recomandată:	Pentru încăperi de max. 30 m ²	Modul de fixare:	Două buc. dibluri , șuruburi (în dotarea aparatului)
Clasificarea energetică (UE 2021):	Clasa „G”	Material:	Material plastic
Protecție la supraîncălzire:	Da	Dimensiuni:	415 x 120 x 170 mm

INSTRUCȚIUNI DE UTILIZARE**Instrucțiuni de siguranță, Atenționări****PERICOL!**

Sfaturi generale: Pericol de sufocare! Vă rugăm să feriți ambalajul aparatului de accesul copiilor, deoarece poate duce la sufocarea acestora. Aparatul poate fi utilizat numai de adulți, locul de depozitare trebuie ales astfel încât copiii să nu-l poată accesa accidental. Aparatul nu poate fi utilizat de către copii.

Pericol de electrocutare: Nu manevrați aparatul cu mâinile umede! Este strict interzis să atingeți aparatul, inclusiv fișa și cablul de alimentare, cu mâinile ude! Aparatul se va conecta numai la o sursă de alimentare cu tensiunea corespunzătoare. Nu dirijați aparatul direct spre dispozitive electrice, deoarece căldura excesivă poate provoca deteriorări grave în acestea. Nu utilizați aparatul în apropierea recipientelor de apă, cum ar fi vana de baie, dușul, piscina, lavaboul, etc. Aparatul se va deconecta de la priza de rețea numai ținut de fișa cablului și nu tras de la cablu. Nu conduceți traseul cablului de alimentare în partea din față a aparatului!

Utilizarea aparatului: Înainte de utilizare asigurați-vă despre prescripțiile legate de mediul de utilizare! Este interzisă utilizarea aparatului în mediu exploziv! Atunci când este utilizat în locuri speciale (de exemplu stații de alimentare, băi ...) trebuie respectate reglementările locale de siguranță! Decideți locația de montaj al aparatului. Pentru măsurători, utilizați o ruletă de măsurare în cursul instalării! Este interzisă acoperirea aparatului cu orice material (cearșaf, pătură, etc.)! Pentru a evita incendiile, nu așezați în fața aparatului nici un mobilier sau alte obiecte la distanță mai mică de 2 metri! Aparatul nu se va utiliza de la priză cu temporizator! Aparatul nu este destinat pentru a fi sursă primară de încălzire pentru locuințe. Aparatul este proiectat pentru încălzire de scurtă durată și intermitentă.

ATENȚIONARE!

Sfaturi generale: Utilizați aparatul numai în scopul pentru care a fost proiectat! În timpul utilizării, acordați atenție siguranței fizice a celor din jur (în special a copiilor). Aparatul poate fi utilizat numai de persoanele care au citit și au înțeles conținutul manualului de utilizare și sunt capabile să opereze conform celor prescrise în manual! Persoanele cu capacități mentale, fizice sau senzoriale reduse nu vor utiliza aparatul! Aparatul nu poate fi utilizat de către copii! Asigurați-vă ca după utilizare aparatul fierbinte să se răcească într-un loc bine ventilat și nu provoacă vătămări corporale celor din jur! Informați pe cei din jur despre starea de funcționare caldă a aparatului.

Pericol de electrocutare: Conectați aparatul doar la o priză de alimentare sigură, care a fost instalată în conformitate cu standardul IEC 60364-1. Înainte de fiecare utilizare, asigurați-vă ca aparatul și cablul de rețea să nu fie deteriorate! Utilizați aparatul numai în starea perfectă al acestuia! Dacă se constată vreo deteriorare, nu utilizați aparatul, contactați un service specializat! În timpul utilizării, acordați atenție integrității cablului de alimentare și evitați muchiile ascuțite sau alte obiecte care ar putea deteriora cablul. Evitați utilizarea prelungitoarelor și a distribuitorilor, deoarece acestea pot constitui surse de pericol în timpul utilizării. Deconectați întotdeauna aparatul de la rețea atunci când nu este folosit! Lucrările de întreținere trebuie efectuate numai cu aparatul deconectat de la rețea!

Utilizarea aparatului: Pericol de arsuri! Nu atingeți niciodată radiatorul șemineului (aflat în partea inferioară)! Pentru a evita arsurile, lăsați întotdeauna aparatul să se răcească înainte de a atinge carcasa acestuia! Aparatul poate fi utilizat numai complet asamblat cu accesoriile din fabrică! Dacă orice piesă este deteriorată, aceasta trebuie înlocuită înainte de o nouă utilizare. Înainte de depozitare, lăsați aparatul să se răcească complet într-un loc bine ventilat. În timpul utilizării, verificați periodic dacă aparatul nu este supraîncălzit și dacă orificiile de ventilație nu sunt blocate.

ATENȚIE!

Sfaturi generale: Nu utilizați aparatul dacă l-ați scâpat sau l-ați lovit anterior și este vizibil deteriorat! Dispozitivele de siguranță se vor folosi întocmai destinației acestora. Este strict interzisă modificarea sau dezactivarea dispozitivelor de siguranță!

Utilizarea aparatului: Utilizați și depozitați aparatul așa cum este descris în manual! Verificați întotdeauna integritatea aparatului, al cablului, al conectorului și al accesoriilor! Nu folosiți aparatul în stare deteriorată!

ATENȚIE

Utilizarea aparatului: Utilizați aparatul numai la temperaturi de peste 0 °C pentru a evita condensul și electrocutarea. Nu lăsați niciodată aparatul nesupravegheat atunci, când acesta este conectat la rețea! Feriți aparatul de apă și umezeală! Nu depozitați aparatul în aer liber, expus la variații mari de temperatură.

Atenție!

Anumite părți ale aparatului se pot înfierbânta și pot provoca arsuri. Necesită atenție deosebită în apropierea copiilor.

Condiții speciale

Atenție!

Aparatul nu deține dispozitive de reglare a temperaturii încăperii. Nu utilizați aparatul nesupravegheat în încăperi în care se află persoane incapabile de a părăsi singuri încăperea.

Atenție!

Lăsați cel puțin 1 m spațiu liber deasupra radiatorului și 2 m în fața acestuia.

Nu folosiți niciodată radiatorul într-o cameră ulei, benzină sau gaze inflamabile, sau explozive.

Instrucțiuni de instalare

Instalează aparatul pe perete la o înălțime de cel puțin 180 cm de la pardoseală și cel puțin 30 cm de la tavan, cu grilajul de aerisire îndreptat înspre sus. Partea inferioară să fie la o înălțime de cel puțin 180 cm de la sol pentru evitarea oricărui accident. Utilizați aparatul numai în scopul pentru care a fost proiectat!

Instalare

Accesorii de montare incluse asigură montarea pe pereți de cărămidă, beton, sau azbociment. Montarea pe un perete de ghips-carton, este posibilă doar pe o structură de susținere orizontală! Înainte de instalare, asigurați-vă că peretele are o capacitate portantă suficientă și există sursă de alimentare electrică în locația dată. Pentru

fixarea pe perete de ghips-carton, se vor folosi dibluri speciale pentru acest tip de perete, nu cele incluse în pachet! În cazul montării pe suprafață de lemn, nu este necesară găurirea prealabilă și se nu folosesc dibluri pentru șuruburi!

1. Folosind un boloboc și un creion, trasați o linie orizontală pe perete la înălțimea dorită.
2. Distanța orizontală între orificiile de montare trebuie să fie exact de 315 mm!



3. Practicați orificiile în locațiile marcate folosind mașina de găurit cu un burghiu adecvat. Folosiți un burghiu cu diametrul de 6 mm. Adâncimea găurilor trebuie să fie minim 26 mm. Nu folosiți elemente de fixare sub aceste dimensiuni!

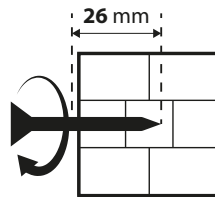

4. Introduceți diblurile furnizate în găuri până când capetele acestora se aliniază cu planul peretelui.
5. Înșurubați cele două șuruburi astfel, încât să existe cel puțin 1 cm între planul peretelui și capul șurubului!
6. Așezați radiatorul pe cele două șuruburi.

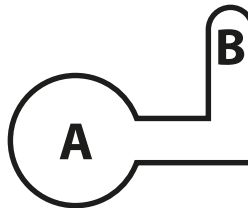

7. Înainte de conectarea la rețea, asigurați-vă ca toate comutatoarele să fie în poziția oprit.

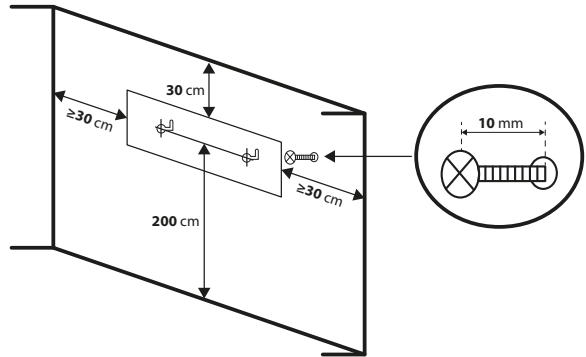

Utilizarea aparatului

Radiatorul poate fi pornit în două moduri:

1. Cu ajutorul butonului ON/OFF de pe radiator
2. Cu telecomanda din dotare

Pornirea și oprirea radiatorului: Prin  acționarea în poziția corespunzătoare a butonului ON/OFF, radiatorul va intra în starea „Gata de funcționare”. După asta, prin apăsarea butonului negru se pornește radiatorul. Încălzirea începe și pe afișaj va apare valoarea temperaturii ambiante. Puteți opri încălzirea apăsând același buton, afișajul va afișa o numărătoare inversă de 30 de secunde. Așteptați până la terminarea numărării inverse și oprirea ventilatorului, și numai după asta deconectați radiatorul de la alimentare!

Simboluri



Ventilator



Funcția de temporizare



Putere scăzută (1000 W)



Programare săptămânală





Putere ridicată (2000 W)



Reglarea temperaturii

Telecomandă

 **ON/OFF:** Apăsați butonul pentru a porni radiatorul, ventilatorul și intra în funcțiune. Apăsați repetat. Radiatorul se va opri după care ventilatorul va rula încă 30 de secunde

 **Încălzire:** Apăsați butonul pentru a comuta între modurile de încălzire. (scăzut, puternic, mod ventilator)

 **Temporizator:** Puteți programa produsul să se oprească automat. la fiecare apăsare pe buton, crește timpul rămas până la oprire cu câte o oră. (1H, 2H, 3H, 4H... 8H).

 **Reglarea temperaturii:** Apăsați butonul  după care cu ajutorul butoanelor + și - setați temperatura dorită. (Domeniu: 18 – 45 °C) dacă temperatura setată depășește temperatura ambiantă cu mai mult de 3 °C, aparatul va intra automat în regim de putere ridicată. Pentru a salva setările, apăsați butonul „OK” sau așteptați 5 secunde după ce LED-ul clipește.

 **Sesizarea ferestrei deschise:** Următoarea funcție este disponibilă numai în timpul încălzirii, dacă aparatul detectează că temperatura ambiantă a scăzut brusc. În acest caz se presupune ca o fereastră a fost deschisă și funcția de încălzire să nu fie eficientă. Aparatul va suspenda procesul de încălzire.



Setarea datei: Apăsați butonul  după care cu ajutorul butoanelor + și - setați data actuală. (Ex: 01-07 Pentru salvare apăsați butonul OK.

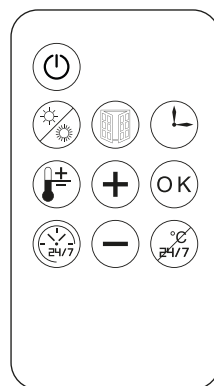

Reglarea orei: După setarea datei, interfața de setare a orei va apărea automat. Folosiți butoanele + și - pentru a seta ora (0-23) și apoi minutul (0-59). Pentru salvare apăsați butonul OK.

 **Programarea săptămânală:** Puteți alege dintre 6 opțiuni de setare, P1, P2, P3, P4, P5, P6, care conțin temporizări prestabilite.



Mod	luni	marți	miercuri	joi	vineri	sâmbătă	duminică
P1	8:00-17:00	8:00-17:00	8:00-17:00	8:00-17:00	8:00-17:00	8:00-17:00	8:00-17:00
P2	18:00-7:00a	18:00-7:00a	18:00-7:00a	18:00-7:00a	18:00-7:00a	18:00-7:00a	18:00-7:00a
P3	8:00-17:00	8:00-17:00	8:00-17:00	8:00-17:00	8:00-17:00	OFF	OFF
P4	18:00-7:00a	18:00-7:00a	18:00-7:00a	18:00-7:00a	18:00-7:00a	OFF	OFF
P5	OFF	OFF	OFF	OFF	OFF	00:00-23:59	00:00-23:59
P6	Programabil	Programabil	Programabil	Programabil	Programabil	Programabil	Programabil
Notă:	P6: domeniul de setare 00-24 h. Timpul de începere a încălzirii trebuie să fie mai mic de cât timpul de oprire						

 **Anularea temperaturii reglate:** Apăsăți butonul  după care butonul . Dacă a fost setată anterior o temperatură ridicată, aparatul va continua să se încălzească în modul de putere mare, dacă a fost setată o temperatură mai mică, acesta va continua să încălzească în modul de putere redusă.

 **Anularea temporizării săptămânale:** În mod Setare apăsați butonul  pentru ștergerea setării anterioare. Dacă anterior a fost setată o temperatură ridicată, aparatul va continua să se încălzească în modul de putere mare, dacă a fost setată o temperatură mai mică sau nu a fost setată temperatura, în modul de putere redusă.

Protecția la supraîncălzire: Dacă aparatul detectează o temperatură de 51 °C, acesta se va dezactiva automat.

Dezafectarea aparatului uzat sau defectat

(Valabil în Uniunea Europeană și în toate celelalte țări europene care participă la colectarea selectivă) Conform Directivei 2012/19 / UE, deșeurile periculoase și aparatele electrice nu se vor elimina împreună cu deșeurile menajere. Aparatele vechi trebuie colectate în recipiente separate pentru a înlesni reciclarea materiilor prime, reducând astfel impactul acestora asupra sănătății umane și a mediului. Simbolul toberonului barat este atașat la toate produsele care necesită colectare selectivă. Informații suplimentare se obțin de la agențiile de mediu din teritoriu.

bewello

Product Nr. BW2026

